

## Auswahldiagramm für Artikelkombinationen der Serie NF

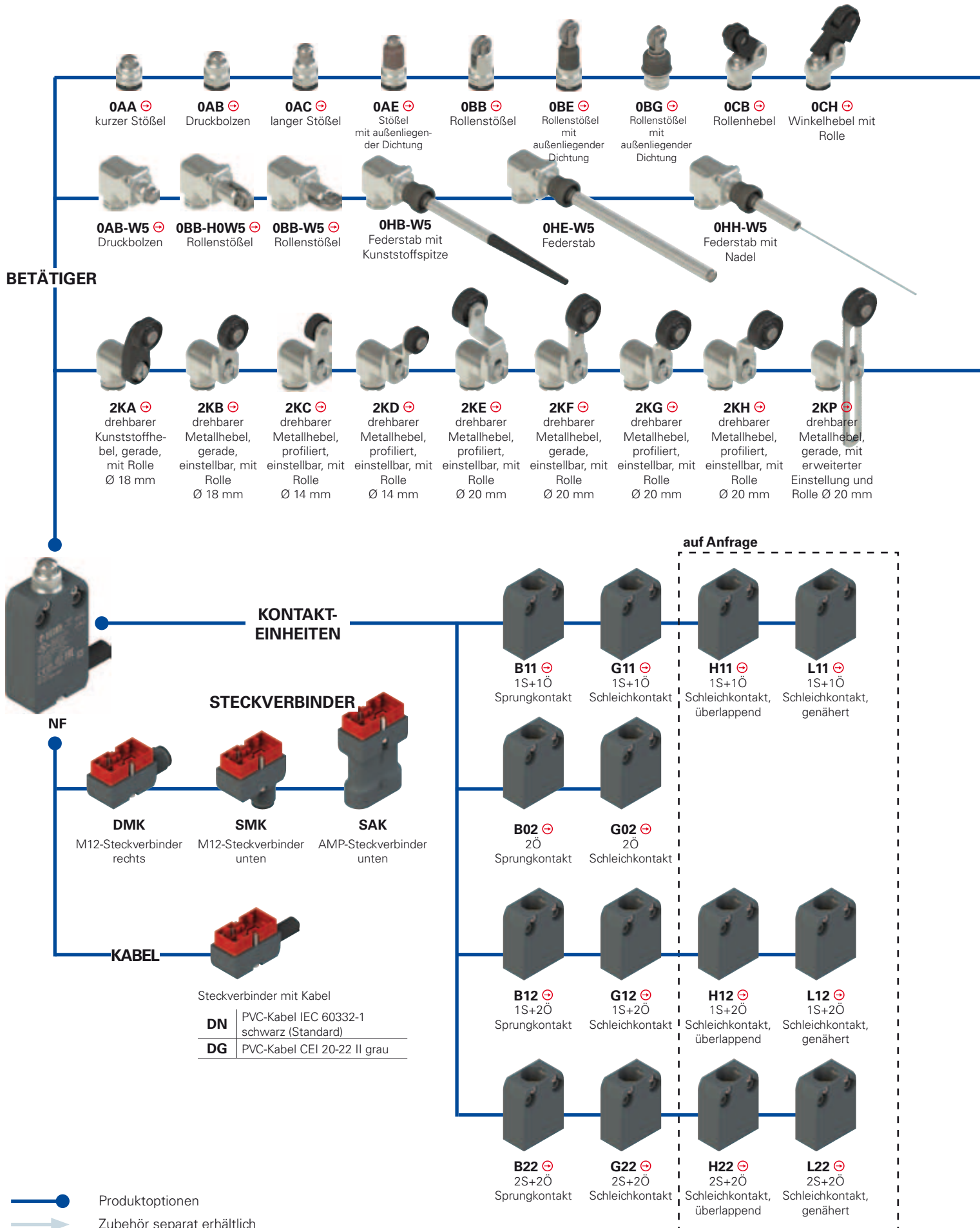

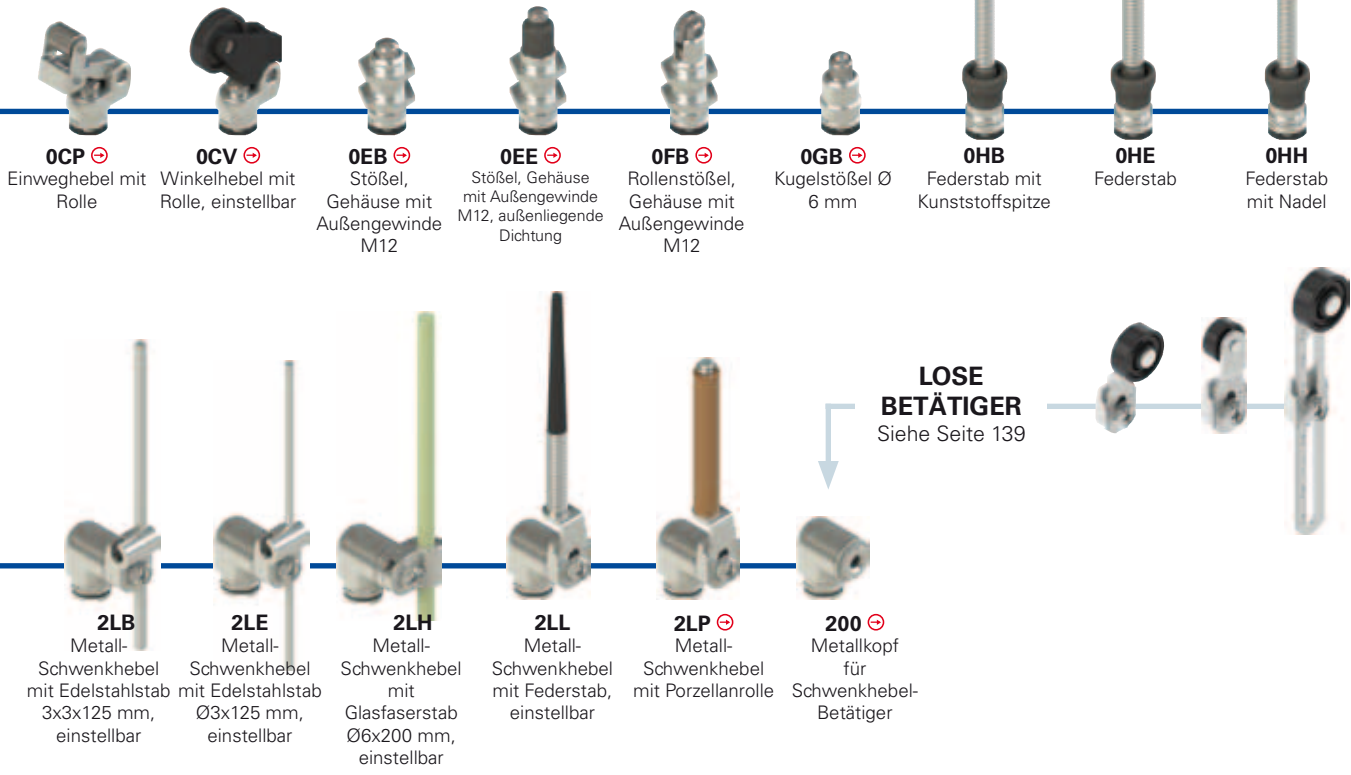

**Typenschlüssel** **Achtung!** Die Möglichkeit, eine Bestellnummer zu erzeugen, garantiert nicht die wirkliche Verfügbarkeit. Wenden Sie sich bitte an unser Vertriebsbüro.

Artikel **NF B110AB-DN2** Optionen **GR7T6W5**

<b>Gehäuse</b>	<b>NF</b> aus Technopolymer, Lochabstand 20 mm	<b>Umlenkung</b>	ohne Umlenkung <b>W5</b> 90° Umlenkung
<b>Kontakteneinheiten</b>	<b>B11</b> 1S+1Ö, Sprungkontakt <b>B02</b> 2Ö, Sprungkontakt <b>B12</b> 1S+2Ö, Sprungkontakt <b>B22</b> 2S+2Ö, Sprungkontakt <b>G11</b> 1S+1Ö, Schleichkontakt <b>G02</b> 2Ö, Schleichkontakt <b>G12</b> 1S+2Ö, Schleichkontakt <b>G22</b> 2S+2Ö, Schleichkontakt <b>H11</b> 1S+1Ö, Schleichkontakt, überlappend <b>H12</b> 1S+2Ö, Schleichkontakt, überlappend <b>H22</b> 2S+2Ö, Schleichkontakt, überlappend <b>L11</b> 1S+1Ö, Schleichkontakt genähert <b>L12</b> 1S+2Ö, Schleichkontakt genähert <b>L22</b> 2S+2Ö, Schleichkontakt genähert	<b>Umgebungstemperatur</b>	-25°C ... +80°C (Standard) <b>T6</b> -40°C ... +80°C
<b>Betätigerköpfe</b>	<b>0</b> ohne Kopf <b>2</b> Kopf für Schwenkhebel-Betätiger	<b>Rollen</b>	Standardrolle <b>R30</b> aus Edelstahl Ø 10,6 mm <b>R29</b> Edelstahl Ø 13 mm <b>R18</b> aus Technopolymer Ø 14 mm <b>R23</b> Edelstahl Ø 14 mm <b>R7</b> aus Technopolymer Ø 18 mm <b>R22</b> aus Technopolymer Ø 20 mm <b>R24</b> Edelstahl Ø 20 mm <b>R19</b> aus Technopolymer Ø 22 mm <b>R25</b> Technopolymer Ø 35 mm
<b>Betätiger</b>	<b>AA</b> kurzer Stößel <b>AB</b> Druckbolzen ...	<b>Kontaktart</b>	Silberkontakte (Standard) <b>G</b> Silberkontakte mit 1 µm Goldbeschichtung
<b>Richtung des Ausgangs</b>	<b>D</b> Kabel oder Steckverbinder rechts <b>S</b> Steckverbinder unten	<b>Anschlussart</b>	<b>2</b> Kabel, Länge 2 m (Standard) <b>5</b> Kabel, Länge 5 m <b>K</b> Steckverbinder Andere Kabellängen auf Anfrage.
		<b>Typ des Kabels oder Steckverbinders</b>	<b>N</b> PVC-Kabel IEC 60332-1 schwarz (Standard) <b>G</b> PVC-Kabel CEI 20-22 II grau <b>M</b> M12-Steckverbinder <b>A</b> AMP-Steckverbinder Superseal 1,5

Kompatibilität anhand Tabelle auf Seite 132 prüfen.



### Haupteigenschaften

- Gehäuse aus Technopolymer, Kabelabgang von rechts oder von unten
- Schutzart IP67 und IP69K
- 2 integrierte Kabeltypen lieferbar
- Ausführungen mit M12-Steckverbinder für Sicherheits-Anwendungen
- Ausführungen mit AMP-Steckverbinder
- 14 Kontakteinheiten lieferbar
- 37 Betätiger lieferbar

### Kenn- und Gütezeichen:



IMQ-Zulassung:	CA02.04562
UL-Zulassung:	E131787
CCC-Zulassung:	2013010305653520
EAC-Zulassung:	RU C-IT DM94.B.01024

### Technische Daten

#### Gehäuse

Gehäuse aus glasfaserverstärktem, selbstverlöschendem und stoßfestem Technopolymer mit Doppelisolierung. Ausführungen mit integriertem Kabel, Standardlänge 2 m, andere Längen auf Anfrage. Ausführung mit integriertem M12-Steckverbinder, 4- oder 8-polig

Schutzart:	IP67 gemäß EN 60529 IP69K gemäß ISO 20653 (Die Kabel vor direktem heißem Hochdruckstrahl schützen)
Korrosionsbeständigkeit im Salznebel:	≥ 300 Stunden gemäß ISO 9227

#### Allgemeine Daten

Umgebungstemperatur:	Siehe Tabelle auf Seite 132
Maximale Betätigungsfrequenz:	3600 Schaltspiele/Stunde
Mech. Lebensdauer:	20 Millionen Schaltspiele <sup>1</sup>
Einbaulage:	beliebig
Sicherheits-Parameter:	
$B_{10d}$ :	40.000.00 für Ö-Kontakte
Mechanische Verriegelung, nicht kodiert:	Typ 1 gemäß EN ISO 14119
Anzugsmoment bei der Installation:	siehe Seite 235-246

(1) Ein Schaltspiel beinhaltet zwei Bewegungen, eine Schließung und eine Öffnung gemäß EN 60947-5-1.

#### Elektrische Eigenschaften

Bemessungsstoßspannungsfestigkeit ( $U_{imp}$ ):	4 kV
Bedingter Kurzschlussstrom:	1000 A gemäß EN 60947-5-1
Verschmutzungsgrad:	3

#### Normenkonformität:

IEC 60947-5-1, EN 60947-5-1, IEC 60204-1, EN 60204-1, EN ISO 14119, EN ISO 12100, EN 60529, ISO 20653, UL 508, CSA 22.2 No.14.

#### Entspricht folgenden Richtlinien:

Niederspannungsrichtlinie 2006/95/EG, Maschinenrichtlinie 2006/42/EG und EMV-Richtlinie 2004/108/EG.

#### Normenkonforme Zwangsöffnung der Kontakte:

IEC 60947-5-1, EN 60947-5-1.

### ⚠ Personenschutzfunktion bei der Installation:

Nur Schalter verwenden, die mit dem Symbol gekennzeichnet sind. Der Sicherheits-Kreis wird immer an die **Ö-Kontakte** angeschlossen (Ö-Kontakte: siehe "interne Anschlüsse" auf Seite 132) wie von der **Norm EN 60947-5-1, Anh. K, Abs. 2** vorgesehen. Der Schalter muss **mindestens bis zum Zwangsöffnungsweg betätigt werden**, wie in den Schaltwegdiagrammen auf Seite 244 dargestellt. Der Schalter muss **mindestens mit der Zwangsöffnungskraft** betätigt werden, wie in Klammer neben der Betätigungskraft unter jedem Artikel angegeben ist. Weiterhin müssen alle anwendbaren Normen eingehalten werden.

⚠ **Soweit in diesem Kapitel nicht anders aufgeführt, finden Sie Hinweise zur korrekten Installation und Anwendung aller Artikel auf den Seiten 235 bis 246.**

⚠ **Hinweis: Vor Ausziehen des Steckverbinders vom Schalter muss der Stromkreis unterbrochen werden. Der Steckverbinder ist nicht zur Trennung elektrischer Lasten geeignet.**

### IMQ-zugelassene Eigenschaften

Bemessungsisolationsspannung ( $U_i$ ):	250 Vac
Thermischer Nennstrom ( $I_{th}$ ):	10 A (1-2 Kontakte) / 6 A (2-3 Kontakte) / 4 A (4 Kontakte oder 4-poliger M12-Steckverbinder)
Steckverbinder)	
Kurzschlusschutz (Sicherung):	10 A (1-2 Kontakte) / 6 A (2-3 Kontakte) / 4 A (4 Kontakte oder 4-poliger M12-Steckverbinder) Typ gG
Bemessungsstoßspannung ( $U_{imp}$ ):	4 kV
Schutzart des Gehäuses:	IP67
Klemmen MA (Falzklemmen)	
Verschmutzungsgrad:	3
Einsatzkategorie:	AC15 / DC13 (mit Steckverbinder)
Betriebsspannung ( $U_e$ ):	250 Vac (50 Hz) / 24 Vdc (mit Steckverbinder)
Betriebsstrom ( $I_e$ ):	3 A / 2 A (mit Steckverbinder)
Bauform des Kontaktelementes:	X, Y, X+Y, X+X, Y+Y, Y+Y+X, X+X+Y, X+X+Y+Y, Zb
Zwangsöffnung der Kontakte für Kontakteinheiten:	B01, B11, B02, B12, B21, B22, G01, G11, G02, G12, G21, G22, L01, L11, L02, L12, L21, L22, H01, H11, H02, H12, H21, H22
Normenkonformität:	EN 60947-1, EN 60947-5-1 + A1:2009, wesentliche Anforderungen der Niederspannungsrichtlinie 2006/95/EG.

**Eine Liste der zugelassenen Produkte erhalten Sie von unserer technischen Abteilung.**

### UL-zugelassene Eigenschaften

Einsatzkategorie	R300 pilot duty (28 VA, 125-250 Vdc) B300 pilot duty (360 VA, 120-240 Vac) (1-2-3 cont.) C300 pilot duty (180 VA, 120-240 Vac) (4 cont.)
Eigenschaften des Gehäuses	Typ 1, 4X "indoor use only"; 12. Gehäuseeigenschaften für Ausführung mit 1-2 Kontakten mit Kabel Typ N Typ 1, 4X "indoor use only"
Normenkonformität:	UL 508, CSA 22.2 No.14

**Eine Liste der zugelassenen Produkte erhalten Sie von unserer technischen Abteilung.**

## Einsatztemperaturen und elektrische Eigenschaften

	Ausgang mit Kabel				Ausgang mit M12-Steckverbinder		Ausgang mit AMP-Steckverbinder
	Ausführungen mit 2 Kontakten		Ausführungen mit 3 Kontakten	Ausführungen mit 4 Kontakten	Ausführungen mit 2 Kontakten	Ausführungen mit 3/4 Kontakten	Ausführungen mit 2 Kontakten
	Kabel Typ N 5x0,75mm <sup>2</sup> ,	Kabel Typ G 5x0,75mm <sup>2</sup> ,	Kabel Typ N 7x0,5mm <sup>2</sup>	Kabel Typ N 9x0,34mm <sup>2</sup>	M12-Steckverbinder 5-polig	M12-Steckverbinder 8-polig	AMP-Steckverbinder superseal 1,5
	Mantel PVC 05VV-F, Selbstlöschend: IEC 60332-1-2 IEC 60332-1-3	Mantel PVC S05VV-F, Selbstlöschend: IEC 60332-1-2 IEC 60332-1-3 IEC 60332-3 CEI 20-22 II	Mantel PVC 03VV-F, Selbstverlöschend IEC 60332-1-2 IEC 60332-1-3	Mantel PVC 03VV-F, Selbstlöschend: IEC 60332-1-2 IEC 60332-1-3			
	Minimaler Biegeradius: 72 mm	Minimaler Biegeradius: 72 mm	Minimaler Biegeradius: 108 mm	Minimaler Biegeradius: 94 mm			
	Äußerer Durchmesser: 8 mm	Äußerer Durchmesser: 8 mm	Äußerer Durchmesser: 7 mm	Äußerer Durchmesser: 7 mm			
	Abisoliertes Ende: 80 mm	Abisoliertes Ende: 80 mm	Abisoliertes Ende: 80 mm	Abisoliertes Ende: 80 mm			
	Kupfer Klasse 5 IEC 60228	Kupfer Klasse 5 IEC 60228	Kupfer Klasse 5 IEC 60228	Kupfer Klasse 5 IEC 60228			

Umgebungstemperatur Standard erweitert (-T6)	Kabel feste Verlegung	-25°C ... +70°C	-25°C ... +70°C	-25°C ... +80°C	-25°C ... +80°C				
	Kabel flexible Verlegung	+5°C ... +70°C	+5°C ... +70°C	-5°C ... +80°C	-5°C ... +80°C			-25°C ... +80°C	
	Kabel bewegliche Verlegung	/	/	/	/				
	Kabel feste Verlegung	/	/	/	/				
	Kabel flexible Verlegung	/	/	/	/			-40°C ... +80°C	
	Kabel bewegliche Verlegung	/	/	/	/				
Elektrische Daten	Therm. Nennstrom Ith	10 A	10 A	6 A	3 A	4 A	2 A	10 A	
	Bemessungs-Isolationsspannung Ui	250 Vac	250 Vac	250 Vac	250 Vac	250 Vac 300 Vdc	30 Vac 36 Vdc	250 Vac 300 Vdc	
	Kurzschlusschutz (Sicherung)	10 A 500 V Typ gG	10 A 500 V Typ gG	6 A 500 V Typ gG	3 A 500 V Typ gG	4 A 500 V Typ gG	2 A 500V Typ gG	10 A 500 V Typ gG	
	Einsatzkategorie DC13	24 V	2 A	2 A	2 A	2 A	2 A	2 A	2 A
		125 V	0,4 A	0,4 A	0,4 A	0,4 A	0,4 A	/	0,4 A
		250 V	0,3 A	0,3 A	0,3 A	0,3 A	0,3 A	/	0,3 A
	Einsatzkategorie AC15	24 V	4 A	4 A	4 A	3 A	4 A	2 A	4 A
120 V		4 A	4 A	4 A	3 A	4 A	/	4 A	
250 V		4 A	4 A	4 A	3 A	4 A	/	4 A	
Zulassungen	CE cULus IMQ EAC CCC	CE EAC CCC	CE cULus IMQ EAC CCC	CE cULus IMQ EAC CCC	CE cULus IMQ EAC CCC	CE cULus EAC CCC	CE cULus EAC CCC		

### Interne Verbindungen des Kabels

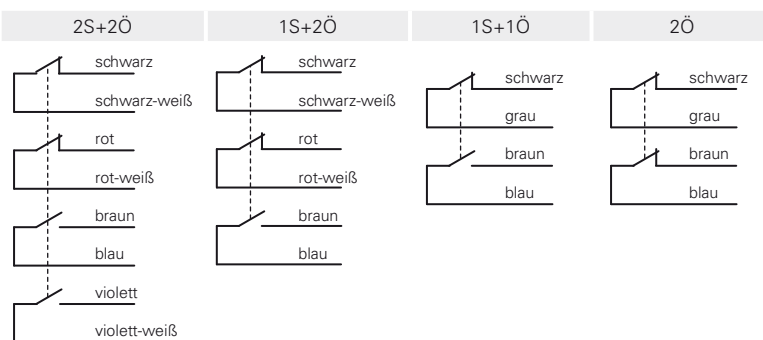

### Interne Verbindungen des Steckverbinders

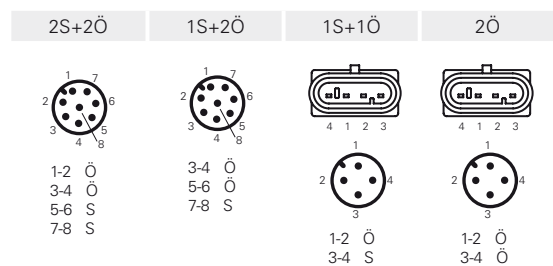

**Buchsen** Siehe Seite 226

Kontaktart:  
**R** = Sprungkontakt  
**L** = Schleichkontakt

Kontaktseinheiten

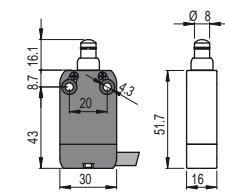
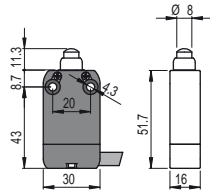
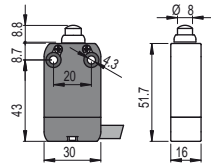

Mit außenliegender Gummidichtung

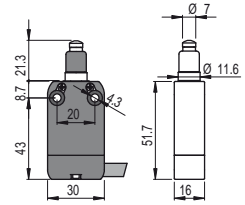

B11	<b>R</b>	NF B110AA-DN2	➔ 1S+1Ö	NF B110AB-DN2	➔ 1S+1Ö	NF B110AC-DN2	➔ 1S+1Ö	NF B110AE-DN2	➔ 1S+1Ö
B02	<b>R</b>	NF B020AA-DN2	➔ 2Ö	NF B020AB-DN2	➔ 2Ö	NF B020AC-DN2	➔ 2Ö	NF B020AE-DN2	➔ 2Ö
B12	<b>R</b>	NF B120AA-DN2	➔ 1S+2Ö	NF B120AB-DN2	➔ 1S+2Ö	NF B120AC-DN2	➔ 1S+2Ö	NF B120AE-DN2	➔ 1S+2Ö
B22	<b>R</b>	NF B220AA-DN2	➔ 2S+2Ö	NF B220AB-DN2	➔ 2S+2Ö	NF B220AC-DN2	➔ 2S+2Ö	NF B220AE-DN2	➔ 2S+2Ö
G11	<b>L</b>	NF G110AA-DN2	➔ 1S+1Ö	NF G110AB-DN2	➔ 1S+1Ö	NF G110AC-DN2	➔ 1S+1Ö	NF G110AE-DN2	➔ 1S+1Ö
G02	<b>L</b>	NF G020AA-DN2	➔ 2Ö	NF G020AB-DN2	➔ 2Ö	NF G020AC-DN2	➔ 2Ö	NF G020AE-DN2	➔ 2Ö
G12	<b>L</b>	NF G120AA-DN2	➔ 1S+2Ö	NF G120AB-DN2	➔ 1S+2Ö	NF G120AC-DN2	➔ 1S+2Ö	NF G120AE-DN2	➔ 1S+2Ö
G22	<b>L</b>	NF G220AA-DN2	➔ 2S+2Ö	NF G220AB-DN2	➔ 2S+2Ö	NF G220AC-DN2	➔ 2S+2Ö	NF G220AE-DN2	➔ 2S+2Ö
Max. Geschwindigkeit	Seite 243 - Typ 4			Seite 243 - Typ 4			Seite 243 - Typ 4		
Min. Kraft	7 N (25 N ➔)			7 N (25 N ➔)			7 N (25 N ➔)		
Schaltwegdiagramme	Seite 244 - Gruppe 1			Seite 244 - Gruppe 1			Seite 244 - Gruppe 1		

Kontaktseinheiten

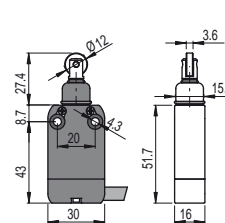
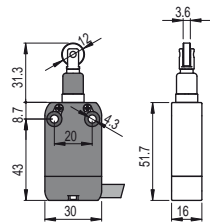
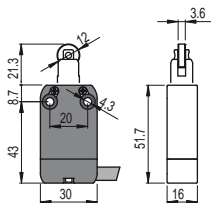

Ausführung mit Edelstahlrolle auf Anfrage

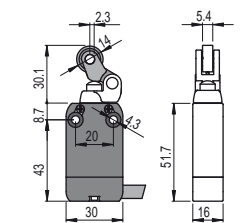

B11	<b>R</b>	NF B110BB-DN2	➔ 1S+1Ö	NF B110BE-DN2	➔ 1S+1Ö	NF B110BG-DN2	➔ 1S+1Ö	NF B110CB-DN2	➔ 1S+1Ö
B02	<b>R</b>	NF B020BB-DN2	➔ 2Ö	NF B020BE-DN2	➔ 2Ö	NF B020BG-DN2	➔ 2Ö	NF B020CB-DN2	➔ 2Ö
B12	<b>R</b>	NF B120BB-DN2	➔ 1S+2Ö	NF B120BE-DN2	➔ 1S+2Ö	NF B120BG-DN2	➔ 1S+2Ö	NF B120CB-DN2	➔ 1S+2Ö
B22	<b>R</b>	NF B220BB-DN2	➔ 2S+2Ö	NF B220BE-DN2	➔ 2S+2Ö	NF B220BG-DN2	➔ 2S+2Ö	NF B220CB-DN2	➔ 2S+2Ö
G11	<b>L</b>	NF G110BB-DN2	➔ 1S+1Ö	NF G110BE-DN2	➔ 1S+1Ö	NF G110BG-DN2	➔ 1S+1Ö	NF G110CB-DN2	➔ 1S+1Ö
G02	<b>L</b>	NF G020BB-DN2	➔ 2Ö	NF G020BE-DN2	➔ 2Ö	NF G020BG-DN2	➔ 2Ö	NF G020CB-DN2	➔ 2Ö
G12	<b>L</b>	NF G120BB-DN2	➔ 1S+2Ö	NF G120BE-DN2	➔ 1S+2Ö	NF G120BG-DN2	➔ 1S+2Ö	NF G120CB-DN2	➔ 1S+2Ö
G22	<b>L</b>	NF G220BB-DN2	➔ 2S+2Ö	NF G220BE-DN2	➔ 2S+2Ö	NF G220BG-DN2	➔ 2S+2Ö	NF G220CB-DN2	➔ 2S+2Ö
Max. Geschwindigkeit	Seite 243 - Typ 2			Seite 243 - Typ 5			Seite 243 - Typ 3		
Min. Kraft	7 N (25 N ➔)			7 N (25 N ➔)			5 N (25 N ➔)		
Schaltwegdiagramme	Seite 244 - Gruppe 1			Seite 244 - Gruppe 1			Seite 244 - Gruppe 2		

M12-Steckverbinder rechts

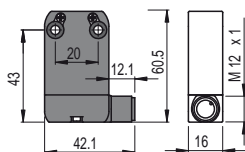

M12-Steckverbinder unten

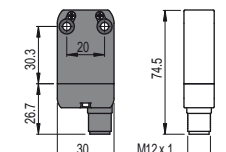

AMP-Steckverbinder superseal 1,5

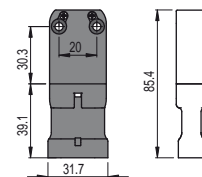

Zur Bestellung eines Produkts mit M12-Steckverbinder rechts in den o.g. Bestellnummern DN2 durch DMK ersetzen. Beispiel:  
 NF B110AA-DN2 → NF B110AA-DMK

Zur Bestellung eines Produkts mit M12-Steckverbinder unten in den o.g. Bestellnummern DN2 durch SMK ersetzen. Beispiel:  
 NF B110AA-DN2 → NF B110AA-SMK

Zur Bestellung eines Produkts mit AMP-Steckverbinder in den o.g. Artikelnummern DN2 durch SAK ersetzen. Beispiel:  
 NF B110AA-DN2 → NF B110AA-SAK

Alle Maße in den Zeichnungen in mm

Die grün hinterlegten Artikel sind Lagerartikel

Zubehör Siehe Seite 225

→ 2D/3D-Dateien abrufbar unter [www.pizzato.com](http://www.pizzato.com)



Kontaktart:	Ausführung mit Edelstahlrolle auf Anfrage		Einwegbetrieb		Anbringung nur mit Gewindeköpfen								
<b>R</b> = Sprungkontakt <b>L</b> = Schleichkontakt			Schaltet nicht um      Schaltet um										
Kontaktseinheiten													
B11	<b>R</b>	NF B110CH-DN2	⊕	1S+1Ö	NF B110CP-DN2	⊕	1S+1Ö	NF B110CV-DN2	⊕	1S+1Ö	NF B110EB-DN2	⊕	1S+1Ö
B02	<b>R</b>	NF B020CH-DN2	⊕	2Ö	NF B020CP-DN2	⊕	2Ö	NF B020CV-DN2	⊕	2Ö	NF B020EB-DN2	⊕	2Ö
B12	<b>R</b>	NF B120CH-DN2	⊕	1S+2Ö	NF B120CP-DN2	⊕	1S+2Ö	NF B120CV-DN2	⊕	1S+2Ö	NF B120EB-DN2	⊕	1S+2Ö
B22	<b>R</b>	NF B220CH-DN2	⊕	2S+2Ö	NF B220CP-DN2	⊕	2S+2Ö	NF B220CV-DN2	⊕	2S+2Ö	NF B220EB-DN2	⊕	2S+2Ö
G11	<b>L</b>	NF G110CH-DN2	⊕	1S+1Ö	NF G110CP-DN2	⊕	1S+1Ö	NF G110CV-DN2	⊕	1S+1Ö	NF G110EB-DN2	⊕	1S+1Ö
G02	<b>L</b>	NF G020CH-DN2	⊕	2Ö	NF G020CP-DN2	⊕	2Ö	NF G020CV-DN2	⊕	2Ö	NF G020EB-DN2	⊕	2Ö
G12	<b>L</b>	NF G120CH-DN2	⊕	1S+2Ö	NF G120CP-DN2	⊕	1S+2Ö	NF G120CV-DN2	⊕	1S+2Ö	NF G120EB-DN2	⊕	1S+2Ö
G22	<b>L</b>	NF G220CH-DN2	⊕	2S+2Ö	NF G220CP-DN2	⊕	2S+2Ö	NF G220CV-DN2	⊕	2S+2Ö	NF G220EB-DN2	⊕	2S+2Ö
Max. Geschwindigkeit	Seite 243 - Typ 3		Seite 243 - Typ 3		Seite 243 - Typ 3		Seite 243 - Typ 4						
Min. Kraft	5 N (25 N ⊕)		3 N (25 N ⊕)		3 N (25 N ⊕)		7 N (25 N ⊕)						
Schaltwegdiagramme	Seite 244 - Gruppe 2		Seite 244 - Gruppe 6		Seite 244 - Gruppe 3		Seite 244 - Gruppe 1						

Kontaktseinheiten	Anbringung nur mit Gewindeköpfen Mit außenliegender Gummidichtung		Anbringung nur mit Gewindeköpfen		Kugelstößel Ø 6 mm		Mit außenliegender Gummidichtung					
B11	<b>R</b>	NF B110EE-DN2	⊕	1S+1Ö	NF B110FB-DN2	⊕	1S+1Ö	NF B110GB-DN2	⊕	1S+1Ö	NF B110HB-DN2	1S+1Ö
B02	<b>R</b>	NF B020EE-DN2	⊕	2Ö	NF B020FB-DN2	⊕	2Ö	NF B020GB-DN2	⊕	2Ö	NF B020HB-DN2	2Ö
B12	<b>R</b>	NF B120EE-DN2	⊕	1S+2Ö	NF B120FB-DN2	⊕	1S+2Ö	NF B120GB-DN2	⊕	1S+2Ö	NF B120HB-DN2	1S+2Ö
B22	<b>R</b>	NF B220EE-DN2	⊕	2S+2Ö	NF B220FB-DN2	⊕	2S+2Ö	NF B220GB-DN2	⊕	2S+2Ö	NF B220HB-DN2	2S+2Ö
G11	<b>L</b>	NF G110EE-DN2	⊕	1S+1Ö	NF G110FB-DN2	⊕	1S+1Ö	NF G110GB-DN2	⊕	1S+1Ö		
G02	<b>L</b>	NF G020EE-DN2	⊕	2Ö	NF G020FB-DN2	⊕	2Ö	NF G020GB-DN2	⊕	2Ö	NF G020HB-DN2	2Ö
G12	<b>L</b>	NF G120EE-DN2	⊕	1S+2Ö	NF G120FB-DN2	⊕	1S+2Ö	NF G120GB-DN2	⊕	1S+2Ö		
G22	<b>L</b>	NF G220EE-DN2	⊕	2S+2Ö	NF G220FB-DN2	⊕	2S+2Ö	NF G220GB-DN2	⊕	2S+2Ö		
Max. Geschwindigkeit	Seite 243 - Typ 4		Seite 243 - Typ 2		Seite 243 - Typ 2		1 m/s					
Min. Kraft	7 N (25 N ⊕)		7 N (25 N ⊕)		7 N (25 N ⊕)		0,03 Nm					
Schaltwegdiagramme	Seite 244 - Gruppe 1		Seite 244 - Gruppe 1		Seite 244 - Gruppe 1		Seite 244 - Gruppe 4					

Alle Maße in den Zeichnungen in mm

Kontaktart:

**R** = Sprungkontakt  
**L** = Schleichkontakt

Kontaktseinheiten

	Mit außenliegender Gummidichtung	Mit außenliegender Gummidichtung	Ausführung mit Edelstahlrolle auf Anfrage	Ausführung mit Edelstahlrolle auf Anfrage
B11	<b>R</b> NF B110HE-DN2 1S+1Ö	NF B110HH-DN2 1S+1Ö	NF B112KA-DN2 ⊕ 1S+1Ö	NF B112KB-DN2 ⊕ 1S+1Ö
B02	<b>R</b> NF B020HE-DN2 2Ö	NF B020HH-DN2 2Ö	NF B022KA-DN2 ⊕ 2Ö	NF B022KB-DN2 ⊕ 2Ö
B12	<b>R</b> NF B120HE-DN2 1S+2Ö	NF B120HH-DN2 1S+2Ö	NF B122KA-DN2 ⊕ 1S+2Ö	NF B122KB-DN2 ⊕ 1S+2Ö
B22	<b>R</b> NF B220HE-DN2 2S+2Ö	NF B220HH-DN2 2S+2Ö	NF B222KA-DN2 ⊕ 2S+2Ö	NF B222KB-DN2 ⊕ 2S+2Ö
G11	<b>L</b>		NF G112KA-DN2 ⊕ 1S+1Ö	NF G112KB-DN2 ⊕ 1S+1Ö
G02	<b>L</b> NF G020HE-DN2 2Ö	NF G020HH-DN2 2Ö	NF G022KA-DN2 ⊕ 2Ö	NF G022KB-DN2 ⊕ 2Ö
G12	<b>L</b>		NF G122KA-DN2 ⊕ 1S+2Ö	NF G122KB-DN2 ⊕ 1S+2Ö
G22	<b>L</b>		NF G222KA-DN2 ⊕ 2S+2Ö	NF G222KB-DN2 ⊕ 2S+2Ö
Max. Geschwindigkeit	1 m/s	1 m/s	Seite 243 - Typ 1	Seite 243 - Typ 1
Min. Kraft	0,07 Nm	0,03 Nm	0,07 Nm (0,25 Nm ⊕)	0,07 Nm (0,25 Nm ⊕)
Schaltwegdiagramme	Seite 244 - Gruppe 4	Seite 244 - Gruppe 4	Seite 244 - Gruppe 5	Seite 244 - Gruppe 5

Kontaktseinheiten

	Ausführung mit Edelstahlrolle auf Anfrage	Ausführung mit Edelstahlrolle auf Anfrage	Ausführung mit Edelstahlrolle auf Anfrage	Ausführung mit Edelstahlrolle auf Anfrage
B11	<b>R</b> NF B112KC-DN2 ⊕ 1S+1Ö	NF B112KD-DN2 ⊕ 1S+1Ö	NF B112KE-DN2 ⊕ 1S+1Ö	NF B112KF-DN2 ⊕ 1S+1Ö
B02	<b>R</b> NF B022KC-DN2 ⊕ 2Ö	NF B022KD-DN2 ⊕ 2Ö	NF B022KE-DN2 ⊕ 2Ö	NF B022KF-DN2 ⊕ 2Ö
B12	<b>R</b> NF B122KC-DN2 ⊕ 1S+2Ö	NF B122KD-DN2 ⊕ 1S+2Ö	NF B122KE-DN2 ⊕ 1S+2Ö	NF B122KF-DN2 ⊕ 1S+2Ö
B22	<b>R</b> NF B222KC-DN2 ⊕ 2S+2Ö	NF B222KD-DN2 ⊕ 2S+2Ö	NF B222KE-DN2 ⊕ 2S+2Ö	NF B222KF-DN2 ⊕ 2S+2Ö
G11	<b>L</b> NF G112KC-DN2 ⊕ 1S+1Ö	NF G112KD-DN2 ⊕ 1S+1Ö	NF G112KE-DN2 ⊕ 1S+1Ö	NF G112KF-DN2 ⊕ 1S+1Ö
G02	<b>L</b> NF G022KC-DN2 ⊕ 2Ö	NF G022KD-DN2 ⊕ 2Ö	NF G022KE-DN2 ⊕ 2Ö	NF G022KF-DN2 ⊕ 2Ö
G12	<b>L</b> NF G122KC-DN2 ⊕ 1S+2Ö	NF G122KD-DN2 ⊕ 1S+2Ö	NF G122KE-DN2 ⊕ 1S+2Ö	NF G122KF-DN2 ⊕ 1S+2Ö
G22	<b>L</b> NF G222KC-DN2 ⊕ 2S+2Ö	NF G222KD-DN2 ⊕ 2S+2Ö	NF G222KE-DN2 ⊕ 2S+2Ö	NF G222KF-DN2 ⊕ 2S+2Ö
Max. Geschwindigkeit	Seite 243 - Typ 1	Seite 243 - Typ 1	Seite 243 - Typ 1	Seite 243 - Typ 1
Min. Kraft	0,07 Nm (0,25 Nm ⊕)	0,07 Nm (0,25 Nm ⊕)	0,07 Nm (0,25 Nm ⊕)	0,07 Nm (0,25 Nm ⊕)
Schaltwegdiagramme	Seite 244 - Gruppe 5	Seite 244 - Gruppe 5	Seite 244 - Gruppe 5	Seite 244 - Gruppe 5

M12-Steckverbinder rechts

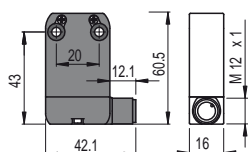

M12-Steckverbinder unten

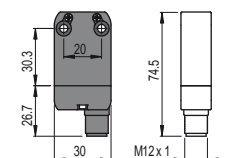

AMP-Steckverbinder superseal 1,5

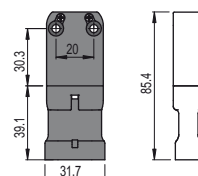

Zur Bestellung eines Produkts mit M12-Steckverbinder rechts in den o.g. Bestellnummern DN2 durch DMK ersetzen. Beispiel:  
 NF B110AA-DN2 → NF B110AA-DMK

Zur Bestellung eines Produkts mit M12-Steckverbinder unten in den o.g. Bestellnummern DN2 durch SMK ersetzen. Beispiel:  
 NF B110AA-DN2 → NF B110AA-SMK

Zur Bestellung eines Produkts mit AMP-Steckverbinder in den o.g. Artikelnummern DN2 durch SAK ersetzen. Beispiel:  
 NF B110AA-DN2 → NF B110AA-SAK

Alle Maße in den Zeichnungen in mm



	Ausführung mit Edelstahlrolle auf Anfrage	Ausführung mit Edelstahlrolle auf Anfrage	Ausführung mit Edelstahlrolle auf Anfrage	Vierkant-Stab 3x3 mm aus Edelstahl
Kontaktart:	<p><b>R</b> = Sprungkontakt <b>L</b> = Schleichkontakt</p>			
Kontakteinheiten				
B11	<b>R</b> NF B112KG-DN2 → 1S+1Ö	NF B112KH-DN2 → 1S+1Ö	NF B112KP-DN2 → 1S+1Ö	NF B112LB-DN2 1S+1Ö
B02	<b>R</b> NF B022KG-DN2 → 2Ö	NF B022KH-DN2 → 2Ö	NF B022KP-DN2 → 2Ö	NF B022LB-DN2 2Ö
B12	<b>R</b> NF B122KG-DN2 → 1S+2Ö	NF B122KH-DN2 → 1S+2Ö	NF B122KP-DN2 → 1S+2Ö	NF B122LB-DN2 1S+2Ö
B22	<b>R</b> NF B222KG-DN2 → 2S+2Ö	NF B222KH-DN2 → 2S+2Ö	NF B222KP-DN2 → 2S+2Ö	NF B222LB-DN2 2S+2Ö
G11	<b>L</b> NF G112KG-DN2 → 1S+1Ö	NF G112KH-DN2 → 1S+1Ö	NF G112KP-DN2 → 1S+1Ö	NF G112LB-DN2 1S+1Ö
G02	<b>L</b> NF G022KG-DN2 → 2Ö	NF G022KH-DN2 → 2Ö	NF G022KP-DN2 → 2Ö	NF G022LB-DN2 2Ö
G12	<b>L</b> NF G122KG-DN2 → 1S+2Ö	NF G122KH-DN2 → 1S+2Ö	NF G122KP-DN2 → 1S+2Ö	NF G122LB-DN2 1S+2Ö
G22	<b>L</b> NF G222KG-DN2 → 2S+2Ö	NF G222KH-DN2 → 2S+2Ö	NF G222KP-DN2 → 2S+2Ö	NF G222LB-DN2 2S+2Ö
Max. Geschwindigkeit	Seite 243 - Typ 1	Seite 243 - Typ 1	Seite 243 - Typ 1	1,5 m/s
Min. Kraft	0,07 Nm (0,25 Nm →)	0,07 Nm (0,25 Nm →)	0,07 Nm (0,25 Nm →)	0,07 Nm
Schaltwegdiagramme	Seite 244 - Gruppe 5	Seite 244 - Gruppe 5	Seite 244 - Gruppe 5	Seite 244 - Gruppe 5

	Runder Edelstahlstab Ø 3 mm	Glasfaserstab		Porzellanrolle
Kontakteinheiten				
B11	<b>R</b> NF B112LE-DN2 1S+1Ö	NF B112LH-DN2 1S+1Ö	NF B112LL-DN2 1S+1Ö	NF B112LP-DN2E24 → 1S+1Ö
B02	<b>R</b> NF B022LE-DN2 2Ö	NF B022LH-DN2 2Ö	NF B022LL-DN2 2Ö	NF B022LP-DN2E24 → 2Ö
B12	<b>R</b> NF B122LE-DN2 1S+2Ö	NF B122LH-DN2 1S+2Ö	NF B122LL-DN2 1S+2Ö	NF B122LP-DN2E24 → 1S+2Ö
B22	<b>R</b> NF B222LE-DN2 2S+2Ö	NF B222LH-DN2 2S+2Ö	NF B222LL-DN2 2S+2Ö	NF B222LP-DN2E24 → 2S+2Ö
G11	<b>L</b> NF G112LE-DN2 1S+1Ö	NF G112LH-DN2 1S+1Ö	NF G112LL-DN2 1S+1Ö	NF G112LP-DN2E24 → 1S+1Ö
G02	<b>L</b> NF G022LE-DN2 2Ö	NF G022LH-DN2 2Ö	NF G022LL-DN2 2Ö	NF G022LP-DN2E24 → 2Ö
G12	<b>L</b> NF G122LE-DN2 1S+2Ö	NF G122LH-DN2 1S+2Ö	NF G122LL-DN2 1S+2Ö	NF G122LP-DN2E24 → 1S+2Ö
G22	<b>L</b> NF G222LE-DN2 2S+2Ö	NF G222LH-DN2 2S+2Ö	NF G222LL-DN2 2S+2Ö	NF G222LP-DN2E24 → 2S+2Ö
Max. Geschwindigkeit	1,5 m/s	1,5 m/s	1,5 m/s	0,5 m/s
Min. Kraft	0,07 Nm	0,07 Nm	0,07 Nm	0,04 Nm
Schaltwegdiagramme	Seite 244 - Gruppe 5	Seite 244 - Gruppe 5	Seite 244 - Gruppe 5	Seite 244 - Gruppe 5

Alle Maße in den Zeichnungen in mm



Kontaktart:

**R** = Sprungkontakt  
**L** = Schleichkontakt

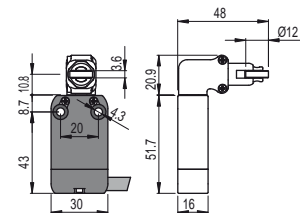
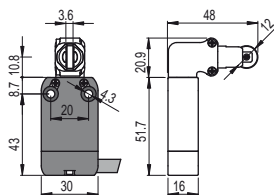
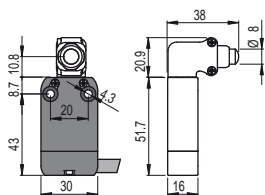

Kontaktseinheiten

B11	<b>R</b>	NF B110AB-DN2W5	1S+1Ö	NF B110BB-DN2H0W5	1S+1Ö	NF B110BB-DN2W5	1S+1Ö
B02	<b>R</b>	NF B020AB-DN2W5	2Ö	NF B020BB-DN2H0W5	2Ö	NF B020BB-DN2W5	2Ö
B12	<b>R</b>	NF B120AB-DN2W5	1S+2Ö	NF B120BB-DN2H0W5	1S+2Ö	NF B120BB-DN2W5	1S+2Ö
B22	<b>R</b>	NF B220AB-DN2W5	2S+2Ö	NF B220BB-DN2H0W5	2S+2Ö	NF B220BB-DN2W5	2S+2Ö
G11	<b>L</b>	NF G110AB-DN2W5	1S+1Ö	NF G110BB-DN2H0W5	1S+1Ö	NF G110BB-DN2W5	1S+1Ö
G02	<b>L</b>	NF G020AB-DN2W5	2Ö	NF G020BB-DN2H0W5	2Ö	NF G020BB-DN2W5	2Ö
G12	<b>L</b>	NF G120AB-DN2W5	1S+2Ö	NF G120BB-DN2H0W5	1S+2Ö	NF G120BB-DN2W5	1S+2Ö
G22	<b>L</b>	NF G220AB-DN2W5	2S+2Ö	NF G220BB-DN2H0W5	2S+2Ö	NF G220BB-DN2W5	2S+2Ö
Max. Geschwindigkeit	Seite 243 - Typ 4			Seite 243 - Typ 2		Seite 243 - Typ 2	
Min. Kraft	9,5 N (25 N)			9,5 N (25 N)		9,5 N (25 N)	
Schaltwegdiagramme	Seite 244 - Gruppe 1			Seite 244 - Gruppe 1		Seite 244 - Gruppe 1	

Mit außenliegender Dichtung

Mit außenliegender Dichtung

Mit außenliegender Dichtung

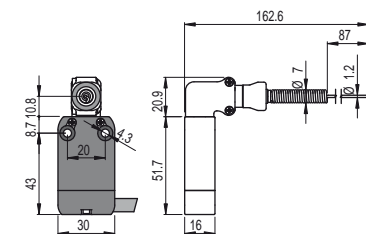
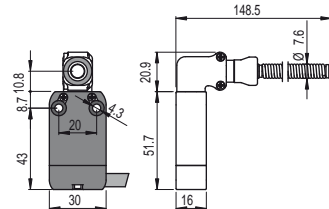
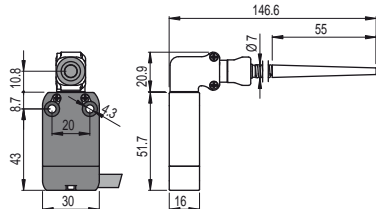

Kontaktseinheiten

B11	<b>R</b>	NF B110HB-DN2W5	1S+1Ö	NF B110HE-DN2W5	1S+1Ö	NF B110HH-DN2W5	1S+1Ö
B02	<b>R</b>	NF B020HB-DN2W5	2Ö	NF B020HE-DN2W5	2Ö	NF B020HH-DN2W5	2Ö
B12	<b>R</b>	NF B120HB-DN2W5	1S+2Ö	NF B120HE-DN2W5	1S+2Ö	NF B120HH-DN2W5	1S+2Ö
B22	<b>R</b>	NF B220HB-DN2W5	2S+2Ö	NF B220HE-DN2W5	2S+2Ö	NF B220HH-DN2W5	2S+2Ö
G11	<b>L</b>						
G02	<b>L</b>	NF G020HB-DN2W5	2Ö	NF G020HE-DN2W5	2Ö	NF G020HH-DN2W5	2Ö
G12	<b>L</b>						
G22	<b>L</b>						
Max. Geschwindigkeit	1 m/s			1 m/s		1 m/s	
Min. Kraft	0,08 Nm			0,12 Nm		0,08 Nm	
Schaltwegdiagramme	Seite 244 - Gruppe 4			Seite 244 - Gruppe 4		Seite 244 - Gruppe 4	

M12-Steckverbinder rechts

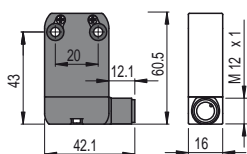

M12-Steckverbinder unten

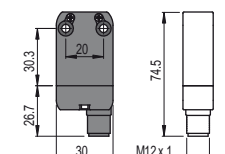

AMP-Steckverbinder superseal 1,5

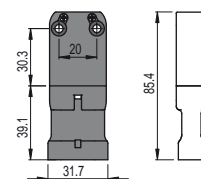

Zur Bestellung eines Produkts mit **M12-Steckverbinder rechts** in den o.g. Bestellnummern DN2 durch DMK ersetzen. Beispiel:  
 NF B110AA-DN2 → NF B110AA-DMK

Zur Bestellung eines Produkts mit **M12-Steckverbinder unten** in den o.g. Bestellnummern DN2 durch SMK ersetzen. Beispiel:  
 NF B110AA-DN2 → NF B110AA-SMK

Zur Bestellung eines Produkts mit **AMP-Steckverbinder** in den o.g. Artikelnummern DN2 durch SAK ersetzen. Beispiel:  
 NF B110AA-DN2 → NF B110AA-SAK

Alle Maße in den Zeichnungen in mm

**Zubehör**

Artikel	Beschreibung
VN DT1F	Distanzstück für Serie NA-NF
VF D16B	Distanzstück für Serie NB

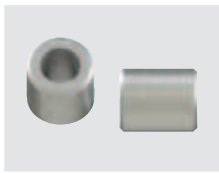

Durch den Einbau von Distanzstücken zwischen zwei Schaltern können 2 oder mehrere vorverkabelte Schalter nebeneinander eingebaut werden, ohne dass sie verrutschen.  
Verpackungseinheit **10 St.**

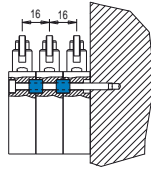
**M12-Buchsen mit Kabel** Details siehe Seite 225

**Technische Daten:**

- Gehäuse des Steckverbinders aus Polyurethan (4/5/8-polig)
- Gehäuse des Steckverbinders aus Polypropylen (12-polig)
- Kupferkabel in Klasse 6 gemäß IEC 60228, flexible Verlegung (4/5/8-polig)
- Kupferkabel in Klasse 5 gemäß IEC 60228, feste Verlegung (12-polig)
- Vergoldete Kontakte (Widerstand < 5 mΩ)
- Selbstsichernde Mutter
- Hochflexibles Kabel, zur Anwendung in Schleppketten geeignet, mit PVC-Ummantelung entsprechend IEC 60332-3 und CEI 20-22II. Auf Anfrage mit Polyutheran-Ummantelung (4/5/8-polig)
- PVC-Kabel für feste Verlegung (12-polig)

**Typenschlüssel** **Achtung!** Die Möglichkeit, eine Bestellnummer zu erzeugen, garantiert nicht die wirkliche Verfügbarkeit. Wenden Sie sich bitte an unser Vertriebsbüro.

# VF CA4PD3M

Polzahl	
<b>4</b>	4-polig
<b>5</b>	5-polig
<b>8</b>	8-polig
<b>12</b>	12-polig

Kabelmantel	
<b>P</b>	PVC (Standard)
<b>U</b>	PUR

Steckertyp	
<b>D</b>	gerade (Standard)
<b>G</b>	abgewinkelt

Anschlussart	
<b>M</b>	M12x1

Kabellänge (L)		Polzahl			
		4	5	8	12
<b>1</b>	1 Meter				
<b>2</b>	2 Meter				
<b>3</b>	3 Meter (Standard)	•	•		
<b>4</b>	4 Meter				
<b>5</b>	5 Meter (Standard)	•	•	•	•
...					
<b>0</b>	10 Meter (Standard)	•	•	•	•

Andere Längen auf Anfrage

**Lagerartikel**

- VF CA4PD3M
- VF CA4PD5M
- VF CA4PD0M
- VF CA5PD3M
- VF CA5PD5M
- VF CA5PD0M
- VF CA8PD5M
- VF CA8PD0M
- VF CA12PD5M
- VF CA12PD0M

**Achtung!** Mindestbestellung 100 Stück für Artikel, die nicht auf Lager sind.

**Selbstkonfektionierbare M12-Buchsen**

**Allgemeine Eigenschaften**

Gehäuse des Steckverbinders aus Technopolymer  
 Vergoldete Kontakte  
 Schraubklemmen zum Anschluss der Leiter  
 Maximale Betriebsspannungen 250 Vac/dc (4 und 5-polig)  
 30 Vac/dc (8-polig)  
 Maximalstrom 4 A  
 Schutzart IP67 gemäß EN 60529  
 Umgebungstemperatur von -25°C bis +85°C  
 Aderquerschnitt von 0,25 mm<sup>2</sup> (24 AWG) bis 0,5 mm<sup>2</sup> (20 AWG)

Artikel	Beschreibung	Polanzahl
VF CBMP4DM04	M12-Buchse, selbstkonfektionierbar, gerade, für mehrpolige Kabel von Ø 4 bis Ø 6,5 mm	4
VF CBMP5DM04	M12-Buchse, selbstkonfektionierbar, gerade, für mehrpolige Kabel von Ø 4 bis Ø 6,5 mm	5
VF CBMP8DM04	M12-Buchse, selbstkonfektionierbar, gerade, für mehrpolige Kabel von Ø 4 bis Ø 7 mm	8

Die grün hinterlegten Artikel sind Lagerartikel

→ 2D/3D-Dateien abrufbar unter [www.pizzato.com](http://www.pizzato.com)

Auswahldiagramm für separat erhältliche Bauteile der Serien NA - NB - NF

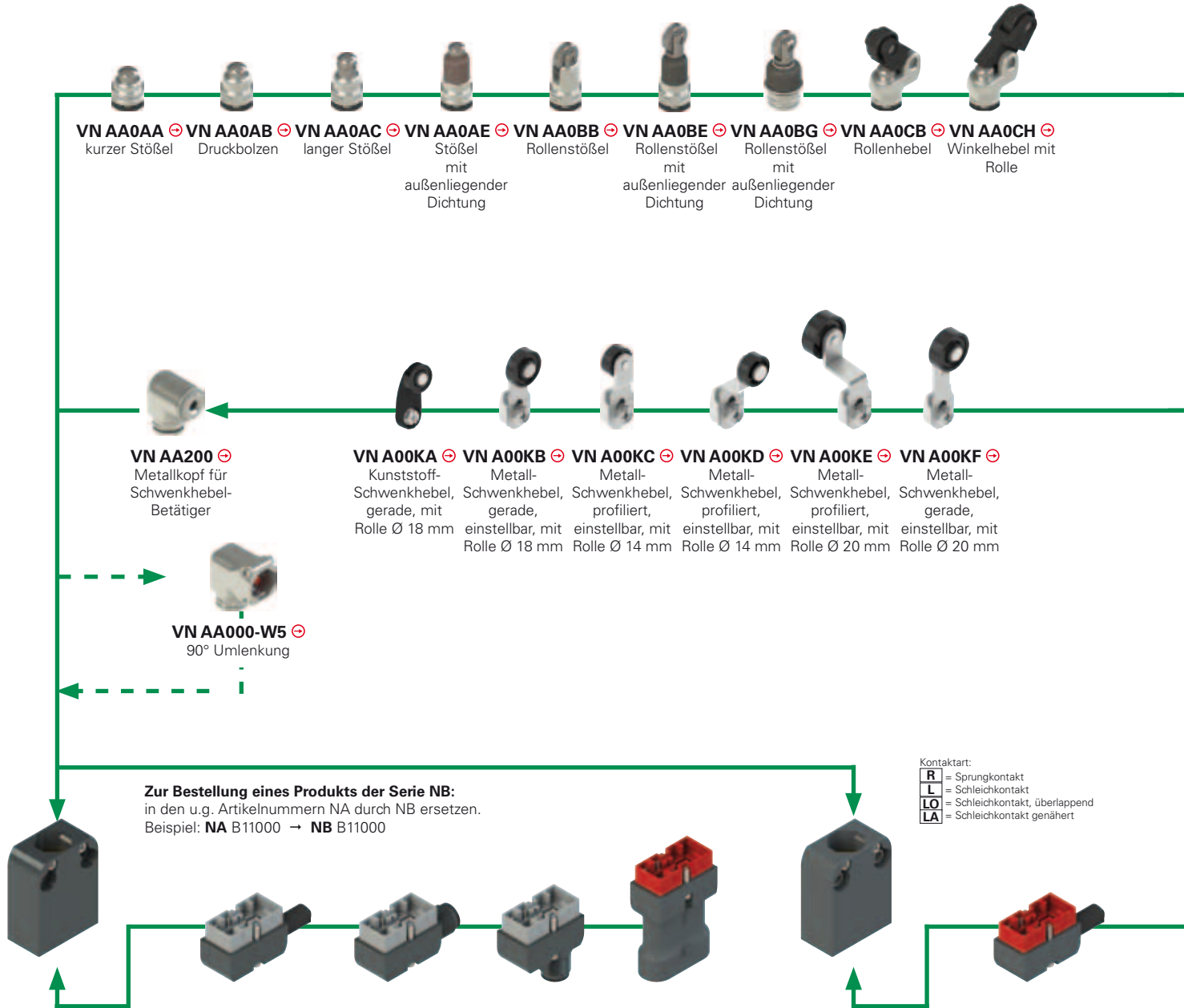

Gehäuse aus Metall NA Lochabstand 20 mm	
NA B11000	⊕ 1S+1Ö <b>R</b>
NA G11000	⊕ 1S+1Ö <b>L</b>
NA L11000	⊕ 1S+1Ö <b>LA</b>
NA H11000	⊕ 1S+1Ö <b>LO</b>
NA B02000	⊕ 2Ö <b>R</b>
NA G02000	⊕ 2Ö <b>L</b>
NA B20000	⊕ 2S <b>R</b>
NA G20000	⊕ 2S <b>L</b>
NA B12000	⊕ 1S+2Ö <b>R</b>
NA G12000	⊕ 1S+2Ö <b>L</b>
NA L12000	⊕ 1S+2Ö <b>LA</b>
NA H12000	⊕ 1S+2Ö <b>LO</b>
NA B22000	⊕ 2S+2Ö <b>R</b>
NA G22000	⊕ 2S+2Ö <b>L</b>
NA L22000	⊕ 2S+2Ö <b>LA</b>
NA H22000	⊕ 2S+2Ö <b>LO</b>

Metal-Steckverbinder mit Kabel	Kabellänge (m)
VN CM11DN2	2
VN CM11DN5	5
VN CM02DN2	2
VN CM02DN5	5
/	/
/	/
VN CM12DN2	2
VN CM12DN5	5
VN CM22DN2	2
VN CM22DN5	5

M12-Metal-Steckverbinder rechts
VN CM11DMK
VN CM02DMK
VN CM20DMK
VN CM12DMK
VN CM22DMK

M12-Metal-Steckverbinder unten
VN CM11SMK
VN CM02SMK
VN CM20SMK
VN CM12SMK
VN CM22SMK

Technopolymer-Steckverbinder Typ AMP unten
VN CM11SAK
VN CM02SAK
VN CM20SAK

















Gehäuse aus TECSPOLYMER NF; Lochabstand 20 mm	
NF B11000	⊕ 1S+1Ö <b>R</b>
NF G11000	⊕ 1S+1Ö <b>L</b>
NF L11000	⊕ 1S+1Ö <b>LA</b>
NF H11000	⊕ 1S+1Ö <b>LO</b>
NF B02000	⊕ 2Ö <b>R</b>
NF G02000	⊕ 2Ö <b>L</b>
NF B20000	⊕ 2S <b>R</b>
NF G20000	⊕ 2S <b>L</b>
NF B12000	⊕ 1S+2Ö <b>R</b>
NF G12000	⊕ 1S+2Ö <b>L</b>
NF L12000	⊕ 1S+2Ö <b>LA</b>
NF H12000	⊕ 1S+2Ö <b>LO</b>
NF B22000	⊕ 2S+2Ö <b>R</b>
NF G22000	⊕ 2S+2Ö <b>L</b>
NF L22000	⊕ 2S+2Ö <b>LA</b>
NF H22000	⊕ 2S+2Ö <b>LO</b>

Technopolymer-Steckverbinder mit Kabel	Kabellänge (m)
VN CP11DN2	2
VN CP11DN5	5
VN CP02DN2	2
VN CP02DN5	5
/	/
/	/
VN CP12DN2	2
VN CP12DN5	5
VN CP22DN2	2
VN CP22DN5	5

⚠ Steckverbinder VN CM..... dürfen nicht an Technopolymer-Gehäuse angeschlossen werden

⚠ Steckverbinder VN CP..... dürfen nicht an Metall-Gehäuse angeschlossen werden



- |   |   |  |  |  |   |  |  |  |
|---|---|--|--|--|---|--|--|--|
| <br><b>VN AA0CP</b> ⊕<br>Einweghebel mit Rolle   | <br><b>VN AA0CV</b> ⊕<br>Winkelhebel mit Rolle, einstellbar                              | <br><b>VN AA0EB</b> ⊕<br>Stößel, Gehäuse mit Außengewinde M12                                       | <br><b>VN AA0EE</b> ⊕<br>Stößel, Gehäuse mit Außengewinde M12, außenliegende Dichtung | <br><b>VN AA0FB</b> ⊕<br>Rollenstößel, Gehäuse mit Außengewinde M12                 | <br><b>VN AA0GB</b> ⊕<br>Kugelstößel Ø 6 mm   | <br><b>VN AA0HB</b><br>Federstab mit Kunststoffspitze                  | <br><b>VN AA0HE</b><br>Federstab                                 | <br><b>VN AA0HH</b><br>Federstab mit Nadel |
| <br><b>VN A00KG</b> ⊕<br>Metall-Schwenkhebel, profiliert, einstellbar, mit Rolle Ø 20 mm | <br><b>VN A00KH</b> ⊕<br>Metall-Schwenkhebel, profiliert, einstellbar, mit Rolle Ø 20 mm | <br><b>VN A00KP</b> ⊕<br>Metall-Schwenkhebel, gerade, mit erweiterter Einstellung und Rolle Ø 20 mm | <br><b>VN A00LB</b><br>Metall-Schwenkhebel mit Edelstahlstab 3x3x125 mm, einstellbar  | <br><b>VN A00LE</b><br>Metall-Schwenkhebel mit Edelstahlstab Ø3x125 mm, einstellbar | <br><b>VN A00LH</b><br>Metall-Schwenkhebel mit Glasfaserstab Ø6x200 mm, einstellbar | <br><b>VN A00LL</b><br>Metall-Schwenkhebel mit Federstab, einstellbar | <br><b>VN A00LP</b> ⊕<br>Metall-Schwenkhebel mit Porzellanrolle |  |

**Beispiel für Artikelnummern**

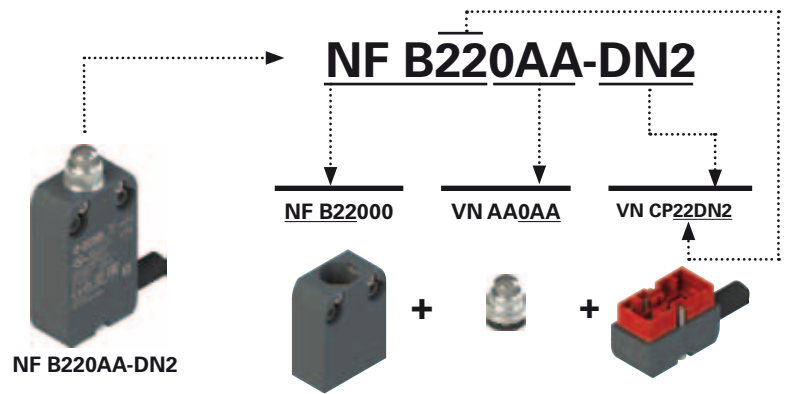
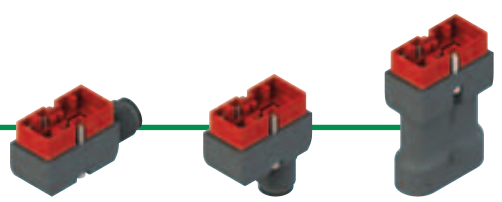

M12-Technopolymers-Steckverbinder rechts	M12-Technopolymers-Steckverbinder unten	Technopolymers-Steckverbinder Typ AMP unten
↔ VN CP11DMK	↔ VN CP11SMK	↔ VN CP11SAK
↔ VN CP02DMK	↔ VN CP02SMK	↔ VN CP02SAK
↔ VN CP20DMK	↔ VN CP20SMK	↔ VN CP20SAK
↔ VN CP22DMK	↔ VN CP22SMK	
↔		

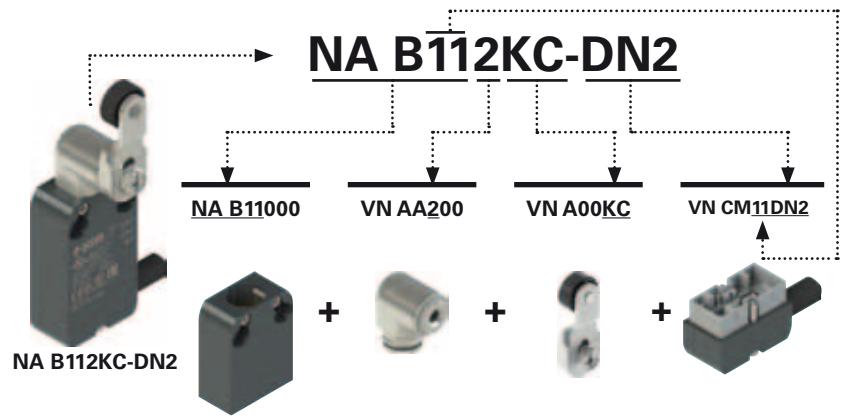

**⚠ Personenschutzfunktion bei der Installation:**  
Sicherheits-Schalter mit Zwangsöffnung ⊕ können nur aus Gehäusen mit dem Symbol für Zwangsöffnung ⊕ gepaart mit Betätigern mit dem Symbol für Zwangsöffnung ⊕, jeweils neben der Artikelnummer.  
Beispiel: **VN A00KB** ⊕ + **VN AA200** ⊕ + **NA B11000** ⊕

## Gehäuse

Alle Maße in den Zeichnungen in mm

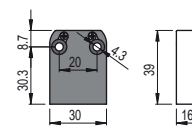
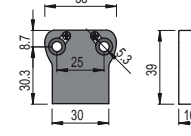
Metallgehäuse NA		Metallgehäuse NB	
			
NA B11000 ⊕ 1S+1Ö <b>R</b>	NB B11000 ⊕ 1S+1Ö <b>R</b>	NA G11000 ⊕ 1S+1Ö <b>L</b>	NB G11000 ⊕ 1S+1Ö <b>L</b>
NA B12000 ⊕ 1S+2Ö <b>R</b>	NB B12000 ⊕ 1S+2Ö <b>R</b>	NA G12000 ⊕ 1S+2Ö <b>L</b>	NB G12000 ⊕ 1S+2Ö <b>L</b>
NA L12000 ⊕ 1S+2Ö <b>LA</b>	NB L12000 ⊕ 1S+2Ö <b>LA</b>	NA B22000 ⊕ 2S+2Ö <b>R</b>	NB B22000 ⊕ 2S+2Ö <b>R</b>
NA G22000 ⊕ 2S+2Ö <b>L</b>	NB G22000 ⊕ 2S+2Ö <b>L</b>	NA L22000 ⊕ 2S+2Ö <b>LA</b>	NB L22000 ⊕ 2S+2Ö <b>LA</b>
NA H22000 ⊕ 2S+2Ö <b>LO</b>	NB H22000 ⊕ 2S+2Ö <b>LO</b>		

Kontaktart:  
**R** = Sprungkontakt  
**L** = Schleichkontakt  
**LO** = Schleichkontakt, überlappend  
**LA** = Schleichkontakt genähert

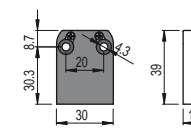

Gehäuse aus Technopolymer NF	
	
NF B11000 ⊕ 1S+1Ö <b>R</b>	NF G11000 ⊕ 1S+1Ö <b>L</b>
NF B12000 ⊕ 1S+2Ö <b>R</b>	NF G12000 ⊕ 1S+2Ö <b>L</b>
NF L12000 ⊕ 1S+2Ö <b>LA</b>	NF B22000 ⊕ 2S+2Ö <b>R</b>
NF G22000 ⊕ 2S+2Ö <b>L</b>	NF L22000 ⊕ 2S+2Ö <b>LA</b>
NF H22000 ⊕ 2S+2Ö <b>LO</b>	

## Steckverbinder mit Kabel

Alle Maße in den Zeichnungen in mm

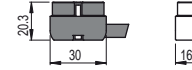
Steckverbinder aus Metall für Gehäuse NA und NB		
	Kabellänge (m)	Kabeltyp N = PVC H = PUR HALOGENFREI
VN CM11DN2 1S+1Ö	2	N
VN CM11DN5 1S+1Ö	5	
VN CM12DN2 1S+2Ö	2	
VN CM12DN5 1S+2Ö	5	
VN CM22DN2 2S+2Ö	2	
VN CM22DN5 2S+2Ö	5	H
VN CM11DH2 1S+1Ö	2	
VN CM11DH5 1S+1Ö	5	
VN CM12DH2 1S+2Ö	2	
VN CM12DH5 1S+2Ö	5	

Andere Kabellängen auf Anfrage

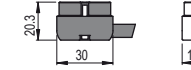
Steckverbinder aus Technopolymer für Gehäuse NF		
	Kabellänge (m)	Kabeltyp N = PVC
VN CP11DN2 1S+1Ö	2	N
VN CP11DN5 1S+1Ö	5	
VN CP12DN2 1S+2Ö	2	
VN CP12DN5 1S+2Ö	5	
VN CP22DN2 2S+2Ö	2	
VN CP22DN5 2S+2Ö	5	

## M12 oder AMP-Steckverbinder

Alle Maße in den Zeichnungen in mm

**⚠ Hinweis:** Kontrollieren Sie immer, ob die angeschlossene elektrische Last innerhalb der Spannungs- und Stromgrenzen der Steckverbinder liegt. Siehe Tabelle auf Seite 122 und 132.

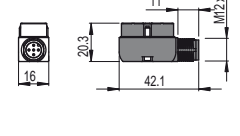
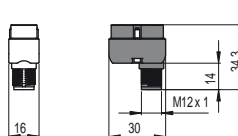
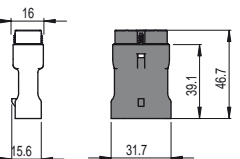
M12-Steckverbinder rechts	M12-Steckverbinder unten
	
VN CM11DMK 1S+1Ö	VN CM11SMK 1S+1Ö
VN CM02DMK 2Ö	VN CM02SMK 2Ö
VN CM22DMK 2S+2Ö	VN CM22SMK 2S+2Ö
Steckverbinder aus Technopolymer für Gehäuse NA und NB	
AMP Superseal 1,5	
	
VN CM11SAK 1S+1Ö	
VN CM02SAK 2Ö	
VN CM20SAK 2S	

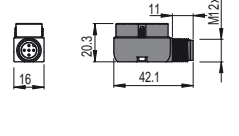
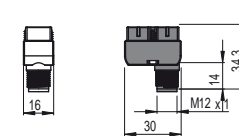
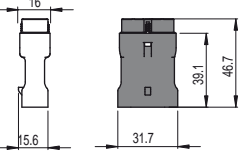
M12-Steckverbinder rechts	M12-Steckverbinder unten
	
VN CP11DMK 1S+1Ö	VN CP11SMK 1S+1Ö
VN CP02DMK 2Ö	VN CP02SMK 2Ö
VN CP22DMK 2S+2Ö	VN CP22SMK 2S+2Ö
AMP Superseal 1,5	
	
VN CP11SAK 1S+1Ö	
VN CP02SAK 2Ö	
VN CP20SAK 2S	

Die grün hinterlegten Artikel sind Lagerartikel

Zubehör Siehe Seite 225

→ 2D/3D-Dateien abrufbar unter [www.pizzato.com](http://www.pizzato.com)

**Betätiger**

Alle Maße in den Zeichnungen in mm

 VN AA0AA	 VN AA0AB	 VN AA0AC	 VN AA0AE	 VN AA0BB	 VN AA0BE
 VN AA0CB	 VN AA0CH	 VN AA0CP	 VN AA0CV	 VN AA0EB	 VN AA0EE
 VN AA0FB	 VN AA0GB	 VN AA0HB	 VN AA0HE	 VN AA0HH	

**Hebel**

Alle Maße in den Zeichnungen in mm

**ACHTUNG:** Diese Betätiger können nur mit Artikeln der Serien NA, NB und NF verwendet werden.

 VN A00KA	 VN A00KB	 VN A00KC	 VN A00KD	 VN A00KE	 VN A00KF
 VN A00KG	 VN A00KH	 VN A00KP	 VN A00LB	 VN A00LE	 VN A00LH
 VN A00LL	 VN A00LP	<b>Hebel mit Metallteilen aus Edelstahl</b>			
		 VN A00KB-V38	 VN A00KE-V38	 VN A00KG-V38	 VN A00KP-V38

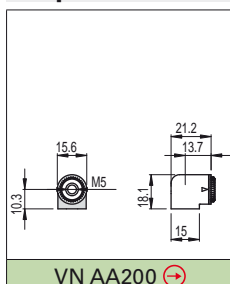
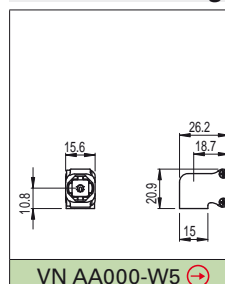
**Köpfe****90° Umlenkung**

Die grün hinterlegten Artikel sind Lagerartikel

Zubehör Siehe Seite 225

→ 2D/3D-Dateien abrufbar unter [www.pizzato.com](http://www.pizzato.com)